

SVN



ÜZEMELTETÉSI UTASÍTÁS

2017

## TARTALOM

Figyelem	old. 3
Jelölések	old. 4
Szállítási készlet	old. 5
Rendeltetés	old. 6
Főbb műszaki jellemzők	old. 6
Üzemeltetés szabályai	old. 7
Elektronika működési algoritmus	old. 7
Szerelés és üzemeltetés előkészítése	old. 9
Villamos hálózathoz való csatlakozás	old. 12
Műszaki karbantartás	old. 13
Szállítás és tárolás szabályai	old. 13
Gyártó garanciája	old. 13
Rajzók - külalak és külméretek	old. 16
Rajzok - szerelés változatai	old. 21
Rajzok - a ventilátor a falak- és mennyezethez viszonyított elhelyezkedés változatai	old. 23
Rajzok - szerelés rendje	old. 24
Rajzok - villamos hálózathoz való csatlakozás	old. 29
Villamos hálózathoz való bekötési vázlatok	old. 30
Rajzok - az időmérő és a páratartalom távadó beszerelése	old. 38
Az átvételi bizonylat	old. 39
Garancia-levél	old. 40

**FIGYELEM!**

A gyártmány bekötésével, beállításával, karbantartásával, és javításával kapcsolatos minden művelet csak a berendezés feszültségmentesítése után elvégzendő.

A szerelés és a karbantartás elvégzése csak azok személyeknek engedélyezhető, akik ezt a gépkönyvet áttanulmányozták és akik jogosan az 1000 V -os feszültség alatti berendezéseknél önálló munkát végezhetnek.

A gyártmány bekötés feltétele - az egyfázisú hálózat érvénybenlévő előírásoknak megfelelően.

Beépített hálózat egy védelmi automata-kapcsolóval rendelkezzen.

A bekötést a beépített hálózatba beiktatott QF kikapcsolón keresztül végezzük.

A kikapcsolói érintkezők közötti a legkisebb megengedhető hézag 3 mm minden pólusnál.

Felszerelés előtt meg kell győződni a ventilátorlapát, a ház, a homlokrács látható meghibásodás hiányában, a berendezés házában ne legyen a lapátok esetleges sérülését okozó idegen tárgyak.

A gyártmány nem rendeltetésszerű használata tilos, ugyanakkor tilos a berendezéssel kapcsolatos bármely változás és módosítás elvégzése.

Értelmi és fizikai fogyatékos gyerekek és tapasztalatlan, megfelelő tudással nem rendelkező emberek a gyártmányt vagy kellő felügyelet mellett használhatják, vagy akkor , ha a biztonságukért felelős személytől a berendezés használatával kapcsolatos kioktatásban részesültek.

Felnőtteknek arra kell ügyelni, hogy a gyerekek ne játszanak a gyártmánnyal.

Mindent kell elkövetni, hogy megakadályozzuk füst, szénmonoxid vagy más égéstermék a helyiségbe nyitott kéményből való beszivárgását , ezenkívül a földgáz- vagy nyitott lángot használó készülékek (KP és KVK modellek kivételével) miatti visszaáramlás keletkezésének lehetőségét ki kell zárni.

Az átszivattyúzott levegő ne tartalmazzon port, más kemény szennyeződéseket, ragacsos és száladózó anyagokat.

Abban az esetben, ha az átszivattyúzott gázközeg gyűjtő anyagokat vagy párákat (mint pld. szesz, benzin, rovarirtó szer tartalmaz, a gyártmány használata tilos.

Ne zárjuk a beszívó és a lefújó nyílásokat , hogy a legkedvezőbb levegőáramoltatást ne akadályoznánk.

A gyártmányra ráülni, vagy bármilyen tárgyat ráhelyezni nem szabad.

Az adott utasítások betartása - a gyártmány gazdájának kötelessége.



Az üzemeltetési periódus lejáratával a gyártmány hasznosítása külön történik.

Ne semmisítse meg a gyártmányt a többi, nem osztályozott városi hulladékokkal együtt.

## JELÖLÉSEK

A ventilátor jelölése

VN V-1 X 80 X X X

VN-nyomóventilátor

V-süllyesztett kivitel belsőfali  
szereléshez

1-diszitő műanyag homlokrács  
2-diszitő alumínium homlokrács

Légszállító teljesítmény, m3/h  
jelölés nélkül-60/100/150;

A-35/60;

B-35/100;

C-35/60/100;

D-60/100.

80-lefújó nyílás átmérője, mm

Kiegészítő opciók:

I-időköz átkapcsoló;

F-fotoelektronikus időmérő;

H-időmérő páratartalom távadóval;

T-időmérő;

TR-szabályozható időmérő.

Ház típusa:

jelölés nélkül-külső, műanyag;

K-külső, műanyag, tűzbiztonsági szeleppel;

KV-belsőfali, műanyag;

KP-belsőfali, tűzbiztonságos;

KVK-belsőfali, műanyag, tűzbiztonsági szeleppel;

XXX-D-kiegészítő beszívó csőccsonkkal-lent\*;

XXX-L-kiegészítő beszívó csőccsonkkal-bal oldalon\*;

XXX-P-kiegészítő beszívó csőccsonkkal-jobb oldalon\*;

\* - a lefújó csőccsonk felső elhelyezkedése esetén  
XXX-KV, KP vagy KVK.

Jelölés példa

VN-1 A 80 H - műanyag homlokrácsos nyomóventilátor, 35/60 m3/h légszállító teljesítménnyel,  
a lefújó nyílás átmérője 80 mm, páratartalom távadóval

## Ház jelölések

XXX-X 80

Ház típusa:

KV-belsőfali, műanyag;

KP-belsőfali, tűzbiztonságos;

KVK-belsőfali, műanyag, tűzbiztonsági szeleppel;

Lefújó csőcsonk átmérője, mm

Második helyiség szellőztetésére való kiegészítő

beszívó csőcsonk elhelyezkedése:

jelölés nélkül-beszívó csőcsonk nélkül;

D-lent\*;

L-bal oldalon\*;

P-jobb oldalon\*.

\* - a lefújó csőcsonk felső elhelyezkedése esetén  
XXX-KV, KP vagy KVK.

	VN 80(K)/ VN-1 80 K	VNV-1 80 KV/ VNV-1 80 KP/ VNV-1 80 KVK	VNV-1 80	KV 80/ KP 80/ KVK 80
Ventilátor összeszerelve, db.	1	1		
Ventilátoregység, db.			1	
Ház, db.				1
Rögzítőelem készlet, db.	1	1	1	1
Szerelési tartókeret, db.		2		
Védő kartonlemez, db.				1
Műanyag csavarhúzó, db. (csak időmérővel ellátott modellek számára)	1	1	1	
Üzemeltetési utasítás, db.	1	1	1	1
Csomagoló doboz, db.	1	1	1	1

SZÁLLÍTÁSI  
KÉSZLET

## RENDELTTETÉS

A gyártmány - egy centrifugális ventilátor , amely kisebb és közepes, télen fűtendő lakóhelyiségek szivószellőztetésére alkalmas.

A helyiség mennyezetén vagy falán felszerelhető ventilátor átszivattyúzhatja a levegőt a légaknába vagy a kerek keresztmetszetű megfelelő átmérőjű légvezetékbe.

Ventilátorok bármelyik modellje megfelelő típusú szerelést igényel:

VN 80 (K) / VN-1 80 (K) - fali szerelés;

VNV-1 80 KV / KP/ KVK - süllyesztett (belsőfali) szerelés;

VNV-1 80 - ventilátoregység az előzetesen beépített KV 80,

KP 80 vagy KVK 80-as házba való beszereléséhez.

VNV-1 80 KP , VNV-1 80 KVK, VN-1 80 K és

VN 80 K modellek megfelelnek tűzbiztonsági speciális

előírásoknak; rendeltetésük - tűz esetében a helyiség a füstgázok

légvezetési beszivárgástól való védelmének biztosítása.

FŐBB MŰSZAKI  
JELLEMZŐK

Kül- és illesztési méretek, a gyártmány külalakja 1-1 1-számú rajzon látható.

Az 1-számú táblázat főbb paramétereket tartalmaz.

1-sz. táblázat.

	Alapmodell	A	B	C	D
Sebességfokozat száma	3	2	2	3	2
Feszültség, V (50 Hz)	220-240				
Felvett teljesítmény, W	17/27/48	12/17	12/27	12/17/27	17/27
Áram, A	0,14/0,18/0,21	0,12/0,14	0,12/0,18	0,12/0,14/0,18	0,14/0,18
Légszállítóteljesítmény, m <sup>3</sup> /h	63/102/150	35/63	35/102	35/63/102	63/102
Fordulatszám/perc	1350/1830/2640	890/1350	890/1830	890/1350/1830	1350/1830
Hangnyomásszint 3 m-es távolságon, dB(A)	30/35,2/43,7	26,6/30	26,6/35,2	26,6/30/35,2	30/35,2
Áramoltatott levegő maximális hőmérséklete, C°	50				

Egyfázisú 220 V-os váltófeszültségű 50 Hz frekvenciás hálózatot igénylő ventilátor hosszú, folyamatos, kikapcsolás nélküli üzemeltetésre van méretezve.

ÜZEMELTETÉS  
SZABÁLYAI

Ventilátorok üzemeltetése megengedhető a környezeti levegő +1 C°-tól +45 C°-ig érő hőmérsékleten. A ventilátor földelést nem igényel

Védelmi osztály - IP55. Nedves helyiségek 1-es és 2-es zónájába szerelhető.

**LED-es világítás esetén leválasztó relét kell beépíteni a kapcsolt fázisra (T, H, TH és TR kivetelek)!**

Alaptípusok

ELEKTRONIKA  
MŰKÖDÉSI  
ALGORIMUS

Két-vagy háromsebességes ventilátorok

Sebesség átkapcsolása külső kézi sebességátkapcsoló segítségével.

Megjegyzés: T, TR, I, F és H opciók csak két sebességfokozatos ventilátorokkal rendelkeznek.

T - időmérővel:

Bekötési sémától függően a ventilátor vagy ki van kapcsolva, vagy folyamatosan az 1-es sebességfokozaton működik.

Külső automatakapcsolóval történő bekapcsolása esetén ventilátor 50 mp-es késleltetéssel 2-es sebességfokozatra áll át .

Kikapcsolás után ventilátor 6 percig működik 2-es sebességfokozaton, utána automatikusan visszaáll a kiinduló helyzetbe.

TR - szabályozható időmérővel:

Bekötési sémától függően a ventilátor vagy ki van kapcsolva, vagy folyamatosan az 1-es sebességfokozaton működik. Külső automatakapcsolóval történő bekapcsolása esetén, az időmérőn beállított 0-150 mp-es idő elteltével, ventilátor 2-es sebességfokozatra áll át.

Kikapcsolás után ventilátor 2-től 30 percig 2-es sebességfokozaton működik , utána a kiinduló helyzet automatikusan visszaáll. Ventilátor működési idő és a 2-es sebességfokozat kapcsolásának késleltetése a beépített szabályzó segítségével beállítható.

### I - időköz kapcsolóval

Bekötési sémától függően a ventilátor vagy ki van kapcsolva, vagy folyamatosan az 1-es sebességfokozaton működik. Periódikusan, a felhasználó által beállított idő (30 perctől 15 óráig) elteltével a ventilátor maximális sebességfokozatra áll át és ezen 10 percig működik; ezután kiinduló helyzet visszaáll. Külső kapcsolóval törénő bekapcsolás esetén ventilátor 50 mp-es késleltetéssel maximális sebességfokozatra áll át. Külső automatakacsoló kikapcsolásakor a ventilátor az időköz-működési üzemmódra visszaáll.

### F - beépített fotorlektronikával

Bekötési sémától függően a ventilátor vagy ki van kapcsolva, vagy folyamatosan az 1-es sebességfokozaton működik. A világítás bekapcsolása esetén a ventilátor 50 mp-es késleltetéssel maximális sebességfokozatra áll át. A világítás kikapcsolása után a ventilátor 2-től 30 percig 2-es sebességfokozaton működik, ezután a kiinduló helyzet automatikusan visszaáll. Ventilátor működési idő és a 2-es sebességfokozatra átkapcsolás késleltetése a beépített szabályzó segítségével beállítható.

### H - páratartalom távadó

Bekötési sémától függően a ventilátor vagy ki van kapcsolva, vagy folyamatosan az 1-es sebességfokozaton működik. A helyiség relatív páratartalom növekedése esetén a ventilátor 2-es sebességfokozatra áll át; a távadó működési küszöb 60%- 90%-os tartományban beállítható. A beállított relatív páratartalom értékének 10%-os csökkentésekor a ventilátor kikapcsol. A világítás és a ventilátor 2-es sebességfokozatra együttes kényszerkapcsolásakor a ventilátor bekapcsolás késleltetési idő 50 mp, a működés ideje viszont egy belső szabályzó segítségével 2 - 30 perces tartományban beállítható.

### Figyelem!

Az elektronika-kártya hálózati feszültség alatt áll. Abeszabályozást csak a ventilátorberendezés feszültségmentesítése után szabad elvégezni. Aszállítási készletben van egy speciális műanyag csavarhúzó, amely segítségével végezzük a ventilátor besabályozását. Ezt a csavarhúzót abban az esetben is használhatjuk amikor az időmérő paraméterein vagy a nedvességszint küszöbén kell változtatni (79. ábra). A kés vagy a fémcsavarhúzó besabályozáshoz való használata az elektronika-kártya meghibásodását okozhatja. Ha az időmérő paraméterein akarunk változtatni, akkor az időköz növeléséhez a T(T1) pótmért az óramutató járásával megegyezően, csökkentéséhez - az ellenkező irányban forgassuk. (ld. a 76-78. sz. ábrát);

Ha a nedvességszint küszöbén akarunk változtatni, akkor a távadó "kioldási" érték növeléséhez az H pótmért az óramutató járásával megegyezően, csökkentéséhez - ellenkező irányban forgassuk (78. ábra).

Ventilátort fel lehet szerelni a helyiség mennyezetén vagy falán, hogy a levegőt átszivattyúzása a légaknába vagy a kerek keresztmetszetű megfelelő átmérőjű légvezetékbe történjen. 12-22. ábrákon láthatjuk a ventilátor szereléssel kapcsolatos példákat .

A SZERELÉS ÉS AZ  
ÜZEMELTETÉS  
ELŐKÉSZÍTÉSE

A 23-24. sz. ábrákon láthatjuk a kiegészítő beszívó csöccsonkkal ellátott ventilátor belsőfali szerelésre vonatkozó példákat.

A VN-180 ventilátor szereléséhez szükséges tennivalók:

- 1.1. Ha 4-féle elhelyezkedési lehetőség közül egyet kiválasztottunk, a lefűjő csomok számára egy nyílás helyét meg kell jelölni és ki kell fúrni (ld. a 25-28. sz. ábrát);
- 1.2. A homlokpanelt le kell venni (29. ábra);
- 1.3. Szereljük le a szűrőt (30. ábra);
- 1.4. A csavart kicsavarjuk és a rácsot levesszük (31. ábra);
- 1.5. Ventilátor házáat 25-28. ábra szerint kell felszerelni; meg kell jelölni a rögzítőcsavarok helyét (32. ábra);
- 1.6. Fúrjuk ki a furatokat és helyezzük el benne a tipliket (33. sz. ábra);
- 1.7. Építsük be a ventilátor házáat csigacsatornastól és csavarokkal rögzítsük le (34. ábra);
- 1.8. Az 1.2.-1.4. sz. műveleteket fordított sorrendben végezzük el.

A VN-80 ventilátor szereléséhez szükséges:

- 2.1. Ha 4-féle elhelyezkedési lehetőség közül egyet kiválasztottunk, a lefűjő csomok számára egy nyílás helyét meg kell jelölni és ki kell fúrni (ld. a 25-28. sz. ábrát);
- 2.2. Diszítő fedelet le kell venni (35. ábra);
- 2.3. Csavarjuk ki a rácsot rögzítő csavart (36. ábra);
- 2.4. A rácsot vesszük le (37. ábra);
- 2.5. Végezzük el az 1.6.-1.7. műveleteket;
- 2.6. A 2.2.-2.4. sz. műveleteket fordított sorrendben végezzük el.

VN-180 K ventilátor szereléséhez szükséges tennivalók:

- 3.1. Ha 3-féle elhelyezkedési lehetőség közül egyet kiválasztottunk, a lefűjő csomok számára egy nyílás helyét meg kell jelölni és ki kell fúrni (ld. a 25-27. sz. ábrát);
- 3.2. Végezzük el az 1.2.-1.4. műveleteket;
- 3.3. A tűzbiztonsági forgószelepet a szerelés helyzetbe fordítsuk (38. sz. ábra);
- 3.4. Jelöljük meg a tipli helyeit (39. ábra);
- 3.5. Fúrjuk ki a furatokat és helyezzük el benne a tipliket (40. sz. ábra);
- 3.6. Csavarok segítségével a tűzbiztonsági forgószelepet lerögzítsük (41. ábra);

- 3.7. Fordítsuk a ventilátort és egyesítsük a ház és a forgószelep rögzítőfuratait, jelöljük meg a tipli helyeit (42. ábra);
- 3.8. Fordítsuk meg a ventilátort úgy, hogy a megjelölt helyeket hozzáférhetővé tegyük, fúrjuk ki a furatokat és helyezzük el benne a tipliket (43. sz. ábra);
- 3.9. Fordítsuk a ventilátort és egyesítsük a ház és forgószelep rögzítőfuratait, csavarok segítségével a ventilátort lerögzítjük (44. ábra);
- 3.10. Az 1.2.-1.4. sz. műveleteket fordított sorrendben végezzük el.

A VN-80 K ventilátor szereléséhez szükséges tennivalók:

- 4.1. Végezzük el a 3.1. műveletet;
- 4.2. Végezzük el az 2.2.-2.4. műveleteket;
- 4.3. Végezzük el az 1.6.-1.7. műveleteket;
- 4.4. A 2.2.-2.4. sz. műveleteket fordított sorrendben végezzük el.

A VNV-1 80 KV, VNV-1 80 KVK és VNV-1 80 KP ventilátorok a VNV-1 80 ventilátoregységből és értelemszerűen KV 80, KVK 80 és KP 80 ventilátorházból tevődnek össze.

Az adott ventilátorok szerelése két lépésben történik - ház szerelése és végleges szerelés:

a ház beépítése az épület építkezésekor történik; végleges szerelés, amely a VNV-1 80 ventilátoregység és KV 80, KVK 80 vagy KP 80 ház beépítésből tevődik össze, a belső kikészítés után történik.

A KV 80 és KVK 80 ház szereléséhez szükséges tennivalók:

- 5.1. Végezzük el az 1.2.-1.4. műveleteket;
- 5.2. A házból a ventilátoregységet szereljük ki(48-49. sz. ábra);
- 5.3. Hajlítsuk meg a szerelőtartót megfelelő hosszúságúra és a szállítási készletből való M4-es csavarok segítségével erősítsük fel a ventilátor házához (50-53. sz. ábra);
- 5.4. A tápkábel a ventilátor házába vezessük be;
- 5.4. A fal és a ventilátor közötti rést ki kell tölteni betonhabarccsal, szerelési habbal, stb...
- 5.6. Szerelés elvégzésével a házat védőkartonlappal zárjuk, hogy a kikészítési munkálatok folyamán megakadályozzuk az összepiszkolódását (54. ábra).

A KP 80 ház szereléséhez szükséges tennivalók:

- 6.1. Végezzük el az 5.1.-5.2. műveleteket;
  - 6.2. Az akna falán a ventilátorház számára egy búvolyukat kell előkészíteni (21. ábra);
  - 6.3. Kössük össze a ventilátor lefújó csonkját a légvezetékkel;
  - 6.4. Ami előtt a házat szerelnénk, bizonyosodjunk be abban, hogy a búvolyukban felszerelendő KP 80-as ház rugózott visszacapó szelepe a légáram hiányában a rugó hatására becsukódik.
  - 6.5. A a KP 80 házat a búvónyílásba helyezzük cementes habarcs felhasználása mellett. A tápkábelt a ház hátsó oldalán lévő hermetikus átvezetésen áthuzzuk, arra ügyelve, hogy a ház falától mért hosszúsága ne legyen 250 mm-nél kevesebb (64. ábra).
- A szerelési tartók segítségével a ventilátorházat lehet beépíteni falba és a mennyezetbe is (22. ábra).
- 6.6. Szerelés után a házat védő kartonlemezrel zárjuk, hogy a kikészítési munkálatok folyamán az összepiszkolódását megakadályozzuk (54. ábra).

A VNV-1 80 KV, VNV-1 80 KVK és VNV-1 80 KP végleges szereléséhez szükséges tennivalók:

- 7.1. A kikészítési munkálatok elvégzésével távolítsuk el a védőlemezt és helyezzük be a VNV-1 80 ventilátoregységet (60-61. sz. ábra).
- Ventilátor beszerelésekor a rács rögzítése előfeltételezi a szerelési pontatlanság "elsimitását" a házhoz viszonyított megforgatása révén (62. Ábra).

Abban az esetben, ha a KV 80, KVK 80 vagy KP 80 házakat és VNV-1 80 ventilátoregységet külön szállították, ventilátor beépítéskori kiserelése nem szükséges.

A többi vonatkozásban a szerelés sorrendje megmarad.



## FIGYELEM

Ventilátor felszerelése előtt ellenőrizzük a 2-es visszacsapó szelep helyzetét, amely légáramlat hiánya esetében a saját súlytól kell, hogy becsukodjon (63. ábra).

A visszacsapó szelep helyzete a lefűjő csonk irányával (felfelé vagy jobbra) egybeesik.

Ha a ventilátor szerelésekor a csonk balfelé néz, a visszacsapó szelepet az 1. kifűvőcsonkból kivesszük, 180°-ra megfordítsuk és a csőcsonkba visszahelyezzük.



## FIGYELEM

Gyújtólégcszatomnához téglalap keresztmetszetű acélcsovezetékét, vagy "SPIRO" spirált korcolt lemezcsovet használjuk.

A hozzacsatolt légcserre esetén hajlékony ALUFLEX vagy SONOFLEX légvezetéseket használjuk.

A hozzacsatolt légvezeték névleges átérője - 80 mm.



## FIGYELEM

A hozzacsatolt légvezeték téglafalbeli szerelése előtt a cementes habarcs korrodáló hatása alóli védelméhez a csővezeték ragacsos PVC-szalaggal körbetekерjük.

VILLAMOS  
HÁLÓZATHOZ  
VALÓ CSATLAKOZÁS

65...71-ábrákon és 1...12 vázlatokon a ventilátor-szerelés és többféle csatlakoztatási példákat láthatjuk.

Ventilátor a villamos hálózatba való bekötéséhez szükséges tennivalók:

huzzuk át a vezetéseket a ház hátsó oldalán lévő hermetikus átvezetésen;  
csupaszsítuk a vezetéseket 7-8 mm-re, a végeket dugjuk be szigetelés ütközésig a megfelelő csatlakozókapocsba és csavarok segítségével leszorítjuk;

a vezetéseket egy lécs segítségével rögzítjük (64. ábra);

Szereljük össze a ventilátort - a fedelét, a szűrőt, stb. Helyezzük vissza;

A ventilátort feszültség alá helyezzük (75. ábra).

A műszaki karbantartás lényege - a szűrő periodikus csere, a gyártmányany felületei szennyeződésektől és portól való tisztítása.

A munkakerék lapátok 6 honaponkénti alapos tisztítást igényelnek.

A szűrő csere - szennyeződés függvénye, de egyszer 6 honaponként legfeljebb történjen.

MŰSZAKI  
KARBANTARTÁS

Szűrőcseréhez szükséges tennivalók:

Kapcsoljuk le a ventilátort a villamos hálózatról (72. ábra);

Szereljük ki a szűrőt (ld. 1.2.-1.3. vagy 2.2.-2.4. műveleteket a ventilátor szerelés fejezetben);

Cseréljük a szűrőt és a szerelést fordított sorrendben végezzük el;

Kapcsoljuk be a ventilátort a villamos hálózatba (75. ábra).

Ventilátor felületei szennyeződésektől és portól való tisztításához szükséges tennivalók:

Kapcsoljuk le a ventilátort a villamos hálózatról (72. ábra);

Vegyük le a fedelet (ld. 1.2.-1.3. vagy 2.2.-2.4. műveleteket a ventilátor szerelés fejezetben);

A csigaház rögzítő csavarjait kicsavarjuk, a rögzítőket nyomjuk el és a csigát kivesszük (73. ábra);

A turbinához való hozzáféréshez a csigaházat 180°-ra megfordítsuk és távolítsuk el a port puha száraz kefe- vagy süritett levegő segítségével (74. ábra);

szereljük fel a ventilátort fordított sorrendben és kapcsoljuk be a hálózatba (75. ábra).

Berendezés gyártó csomagolásában szállítható bármely szállítóeszközzel.

A gyártmány gyártó csomagolásában tárolható a környező levegő +5 C°-tól +40 C°-ig érő hőmérsékleten és legfeljebb 80%-os relatív páratartalom mellett.

A tárolóban ne legyen por, lug- vagy savgözők, amelyek korrozíót keltenének a berendezésben.

SZÁLLÍTÁS ÉS  
TÁROLÁS SZABÁLYA

Ventilátort a "Szellőztető rendszerek" privát részvénytársaság vállalatnál (a továbbiakban:

gyártó vállalat) gyártotak le. Az adott gyártmány megvásárlásával a felhasználó igazolja, hogy ő meismerkedett és egyetért a feltételekkel, szabályokkal és üzemeltetési, tárolási, szállítási, szerelési, beállítási, bekötési, karbantartási, javítási és garancia, a gyártó vállalat által nyújtott a gyártmányára vonatkozó dokumentációban írásban foglalt, követelményekkel.

A GYÁRTÓ  
GARANCIAJA

A gyártó vállalat gyártmányára vonatkozó garanciája a kiskereskedelmi hálózat keresztüli eladásnapiától számítva 60 hónap abban az esetben, ha a felhasználó a szállítás, tárolás, szerelés és üzemeltetés szabályait betartja.

Ha garancia időn belül a gyártmány működési zavar a gyártó vállalat hibájából bekövetkezik, a felhasználónak joga van ingyen javíttatásra a garancia-szolgálat bevonásával.

Garancia-szolgáltatás a gyártmány meghibásodását felszámoló munkájával biztosítja a felhasználónak a berendezés rendeltetésszerű használati lehetőségét.

A hibák felszámolása a gyártmány (egység, alkatrész) csere- vagy javítás útján történik.

#### FIGYELEM!

Garancia-szolgáltatás lebonyolításához Használati utasítással vagy e-helyettesítő papirokkal és a gyártmány vásárlás tényét igazoló, eladás dátumát tartalmazó dokumentumokkal kell rendelkeznie.

Gyártmány modelljének (tipusának) meg kell felelnie a használati utasításban vagy e-helyettesítő papirokban jelöltettnak.

Garancia-szolgáltatás évégeztetési ügyben ahhoz a társasághoz fordulnia, amelytől a gyártmányt megvásárolta.

Abban az esetben, ha helybeni garancia-szolgáltatás nyújtása nem lehetséges, akkor Ön megkapja az adott szolgáltatás teljesítésére vonatkozó szükséges információt.

A gyártó vállalat garanciája nem működik a következő, lejjebb felsorolt esetekben:

ha a felhasználó által nyújtott gyártmány-készlet hiányos és nem felel meg a használati utasításban vagy e-helyettesítő papirokban szereplő készlet felsorolásnak;

ez alatt értendő a felhasználó által leszerelt alkatrészek is;

gyártmány modellje (tipusa) nem felel meg a csomagolásán, a használati utasításban vagy e-helyettesítő papirokban jelöltnek;

a felhasználó hibájából nem időben történő műszaki karbantartás (piszok, por, kondenzolaj, mechanikus beázódások jelenléte);

a felhasználó által okozott külső sérülések megléte (ide nem tartoznak azok változások amelyekelyeket a szerelés érdekében megcsináltak);

a gyártmány szerkezetének módosítása;

a gyártó vállalat által nem előírt alkatrészek és részegységek

a gyártmányban való felhasználása;

a gyártmány nem rendeltetésszerű használata;

az üzemeltetési szabályok felhasználó általi megsértése;

a gyártmány bekötése a használati utasításban előírt hálózati feszültségnél nagyobb feszültségű hálózatba; túlzott hálózati feszültségingadozások, ami következtében a gyártmány meghibásodott;

a gyártmány felhasználó általi önálló javítása;

a gyártó vállalat által nem meghatalmazott harmadik személyekkel történő gyártmány javítása;

a gyártmány üzemeltetés garancia idejének lefutása;

a gyártmány sérülés, rongálás vagy megsemmisítés megelőzését biztosító szállítás szabályainak felhasználó általi megsértése;

tárolási szabályok felhasználó általi megsértése;

harmadik személyek jogtalan cselekedetei a gyártmány illetően;

fors-major feltételek (tűz, áradás, földrengés, háború, bármi jellegű háborús cselekedetek, blokád) fennállása;

a plombák hiánya abban az esetben, ha a meglétük a használati utasításban vagy e-helyettesítő papirokban elő van írva;

garancia-levél hiánya;

a vásárlás tényét igazoló, eladás dátumát tartalmazó fizetés-elszámolási papir hiánya.

A gyártó vállalat felelős azokért hozzátartozó hibákért, amelyek a felhasználónak való átadása előtt megtörténtek.

Gyártó vállalat nem visel felelőséget azokért a meghibásodásokért amelyek a felhasználónak való gyártmány átadása után megjelentek a helytelen szállítás, tárolás, szerelés és üzemeltetés következtében, és a harmadik személyek jogtalan cselekedetei vagy a fors-major feltételek fennállása miatt bekövetkeztek.

Azokban az esetekbenben, amikor a felhasználó megsértette a használati utasítás vagy e-helyettesítő papirok előírásait, a berendezés használata nem volt rendeltetészerű, ha a szállítással, tárolással, szereléssel, műszaki karbantartással és üzemeltetéssel kapcsolatos szabályok felhasználó által nem voltak betartva, az ingatlanok és a felhasználó egészségének okozott károkért a gyártó vállalat felelőséget nem visel.

VN 80

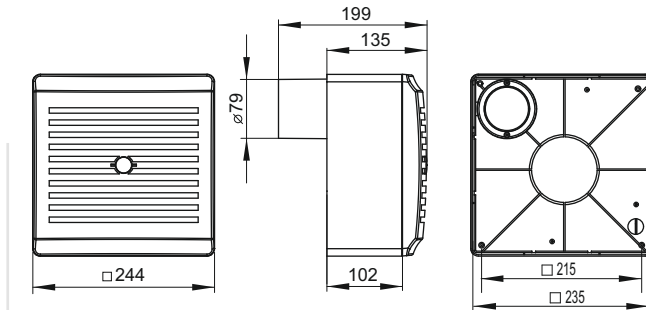

1

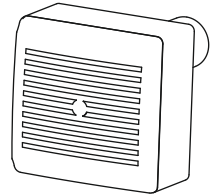

VN-1 80

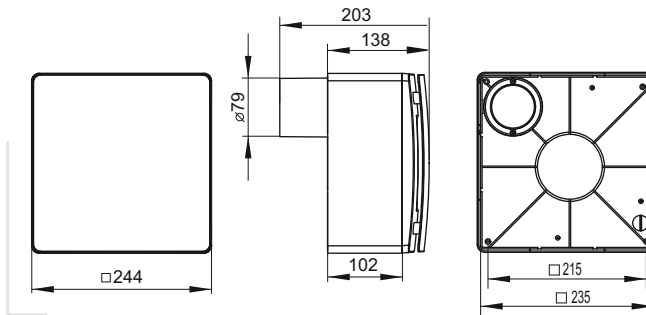

2

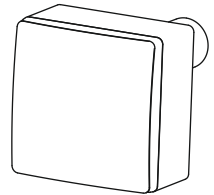

VN 80 K

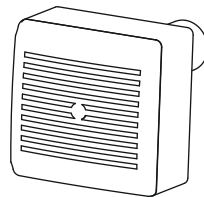
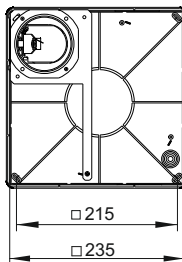
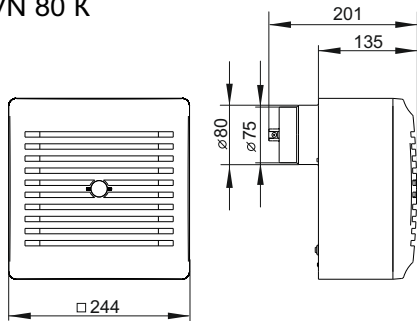

3

VN-1 80 K

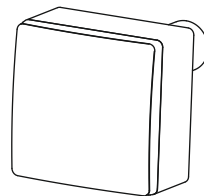
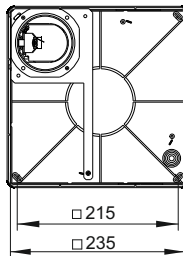
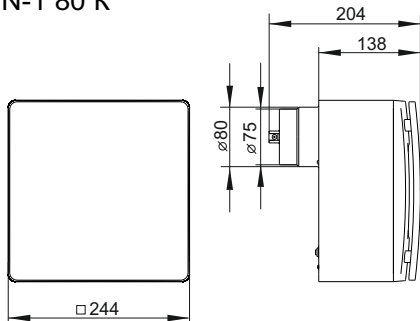

4

## VNV-1 80 KV

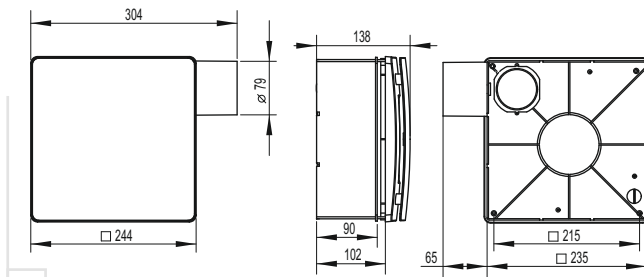

5

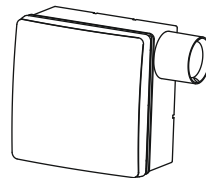

## VNV-1 80 KP

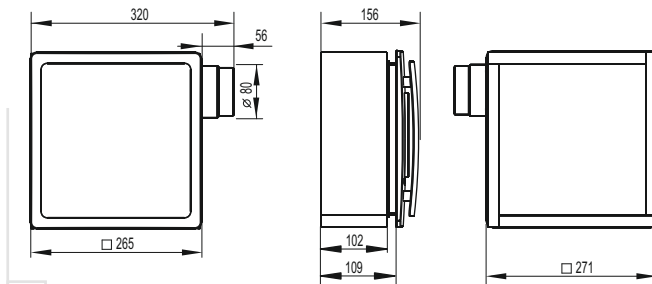

6

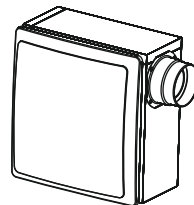

## VNV-1 80 KVK

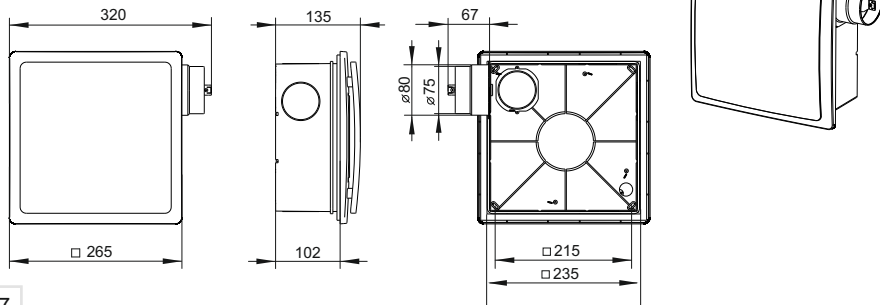

7

## VNV-1 80

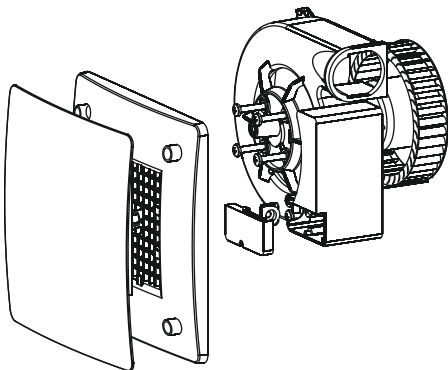

8

KP 80

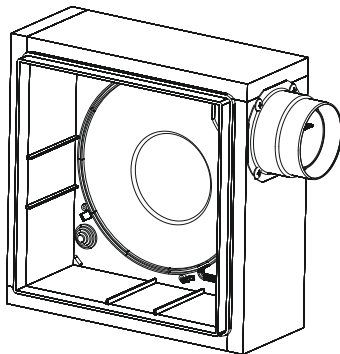

9

KV 80

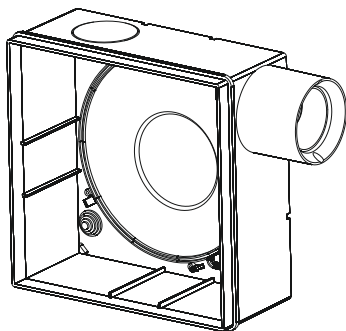

10

KVK 80

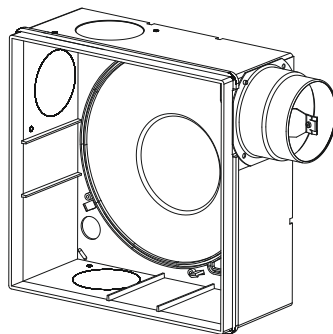

11

SZERELÉS VÁLTOZATAI  
VN 80, VN-1 80  
VN 80 K, VN-1 80 K

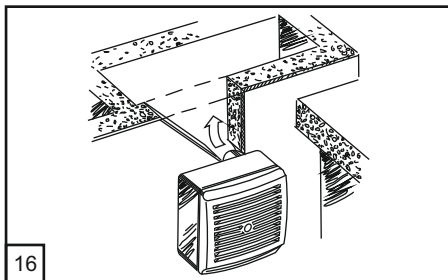
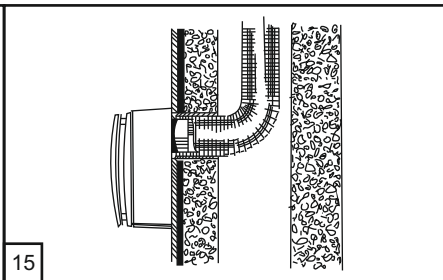
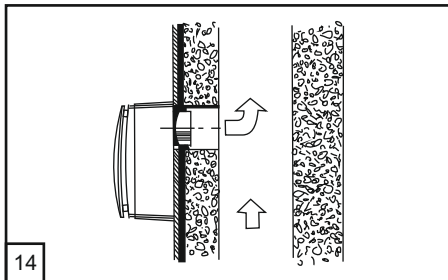
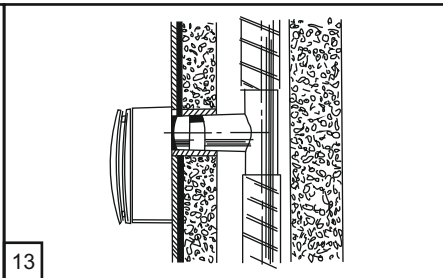
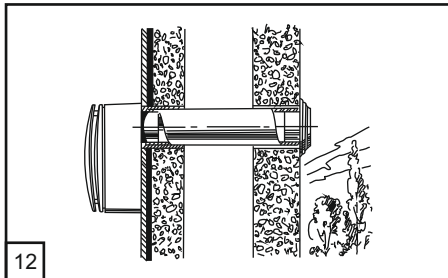

SZERELÉS VÁLTOZATAI  
VNV-1 80 KV,  
VNV-1 80 KVK

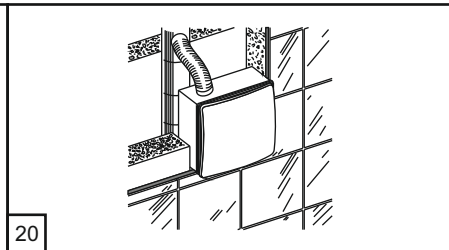
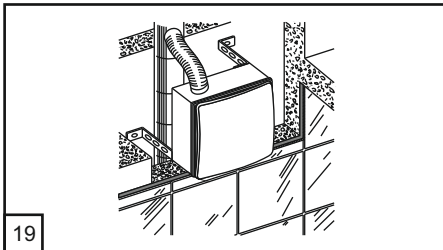
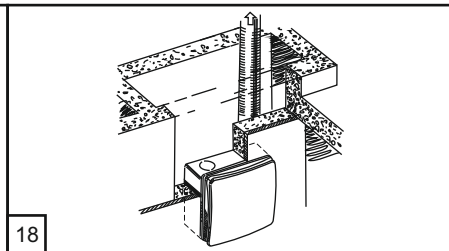
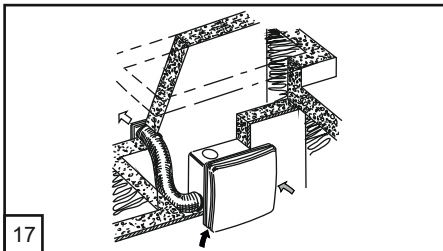

SZERELÉS VÁLTOZATAI  
VNV-1 80 KP

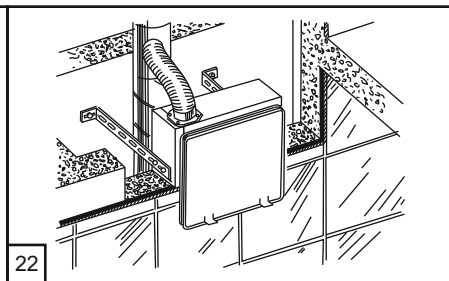
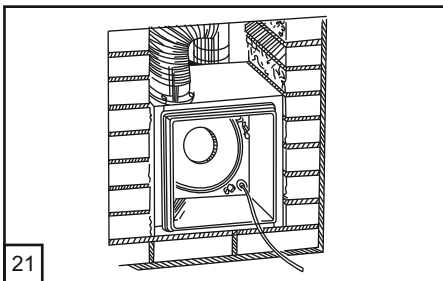

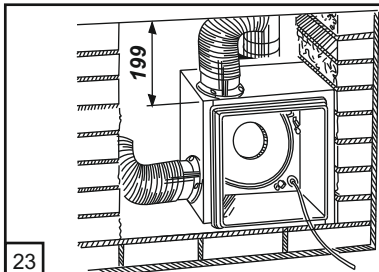

23

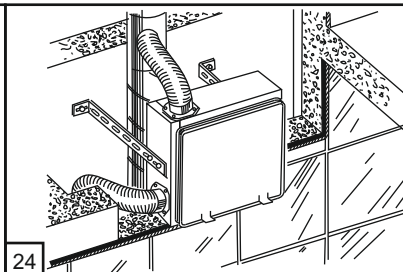

24

KIEGÉSZÍTŐ BESZIVÓ  
CSŐCSONKKAL  
RENDELKEZŐ  
VENTILÁTOR  
SZERELÉS  
VÁLTOZATAI

VN 80, VN-1 80  
VN 80 K, VN-1 80 K

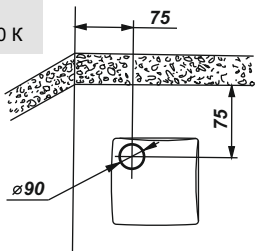

25

VN 80, VN-1 80  
VN 80 K, VN-1 80 K

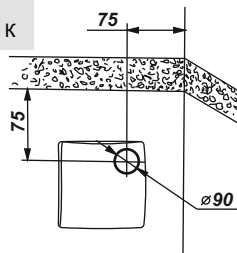

26

VENTIL ÁTOR  
ELHELYEZKEDÉS  
VÁLTOZATAI A  
FALAK- ÉS  
MENNYEZETHEZ  
VISZONYITVA

VN 80, VN-1 80  
VN 80 K, VN-1 80 K

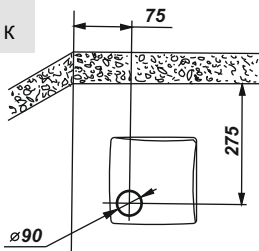

27

VN 80, VN-1 80

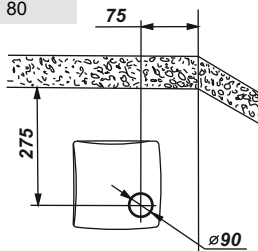

28



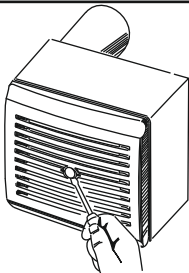

35

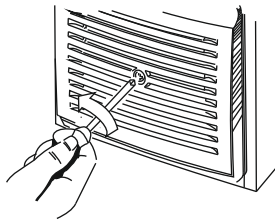

36

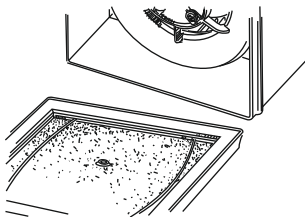
VN-80 SZERELÉS  
RENDJE

37

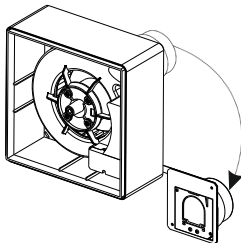

38

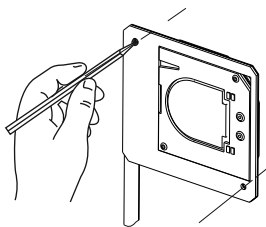

39

VN-1 80 K  
SZERELÉS RENDJE

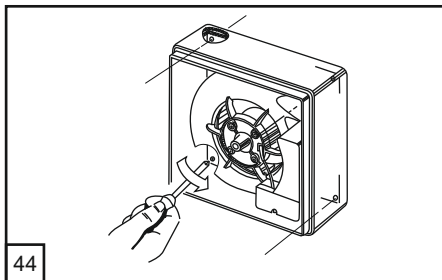
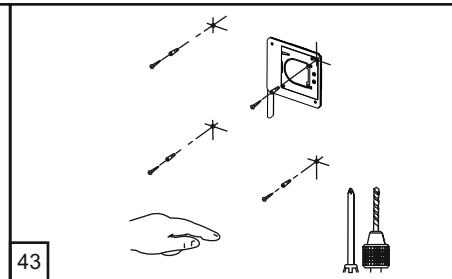
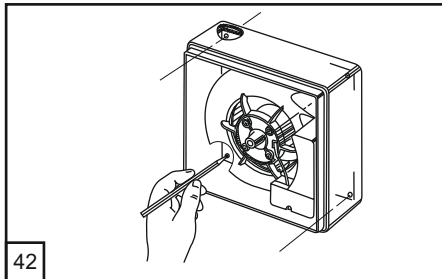
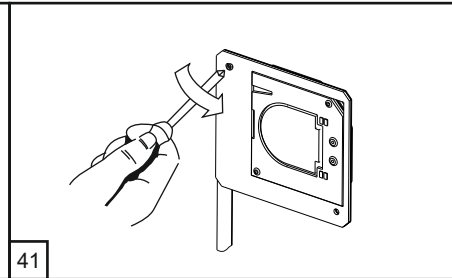
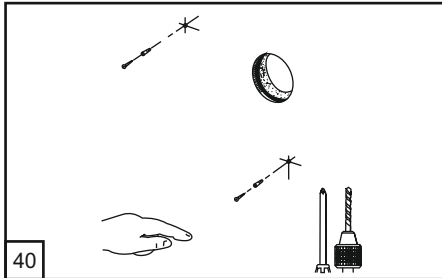

SZERELÉS RENDJE  
VNV-1 80 KV  
VNV-1 80 KVK  
VNV-1 80 KP

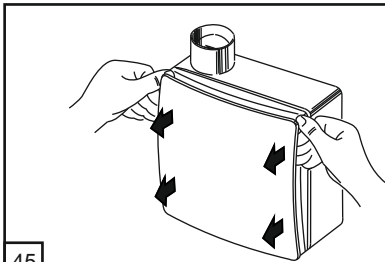

45

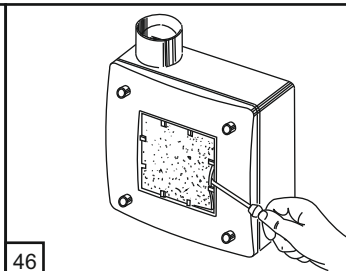

46

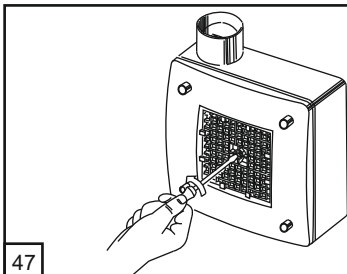

47

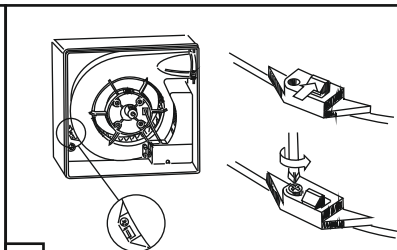

48

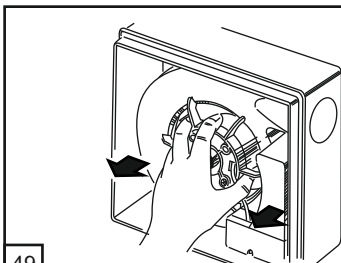

49

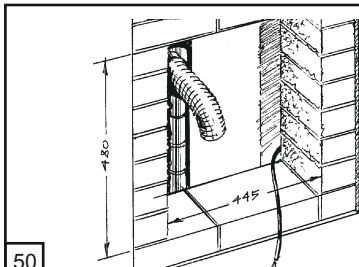

50

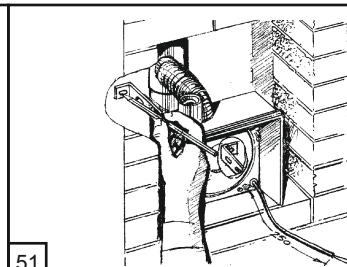

51

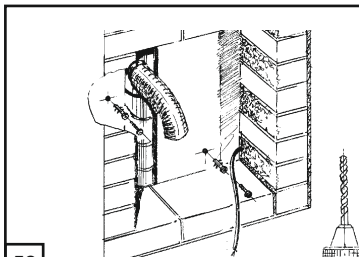

52

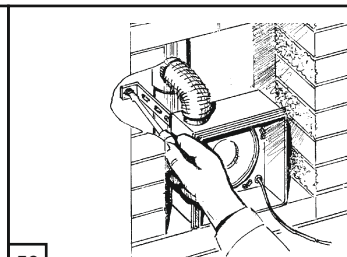

53

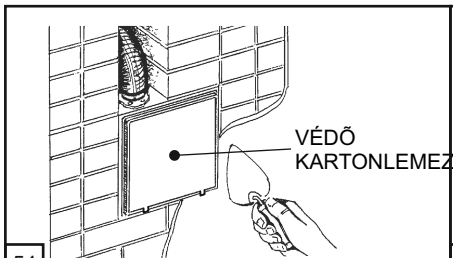

54

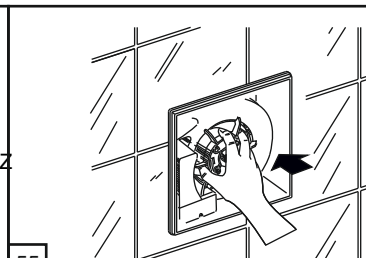

55

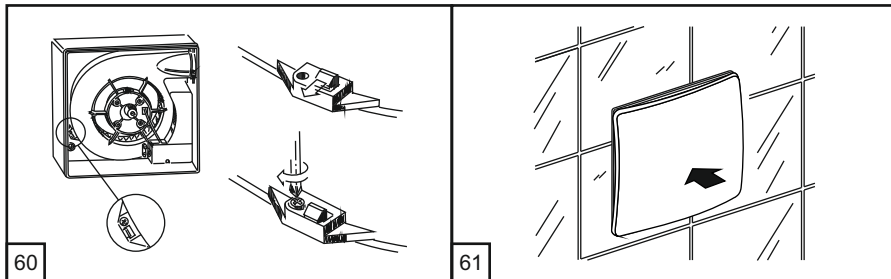

61

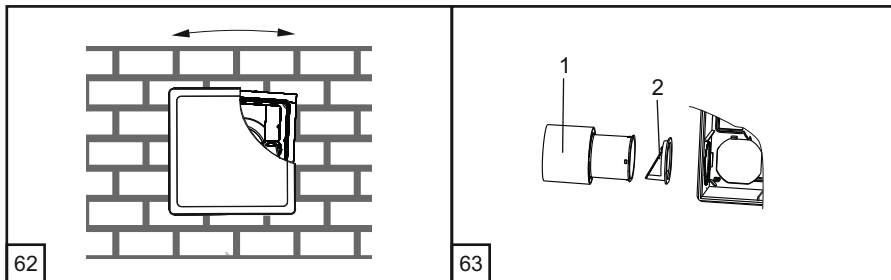
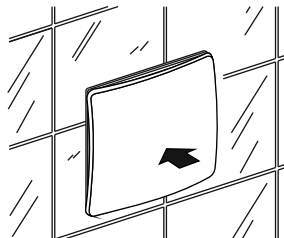

63

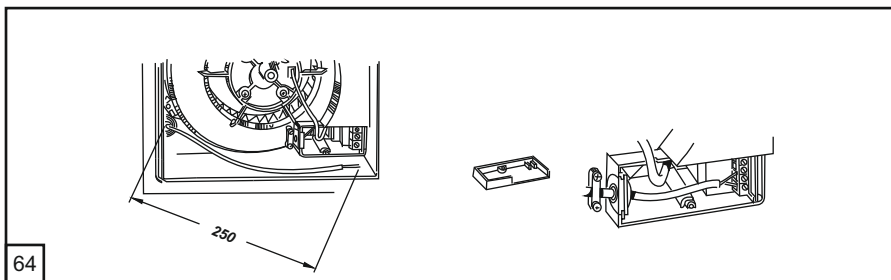
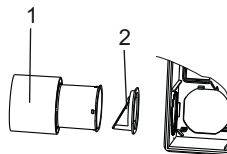

VILLAMOS  
HÁLÓZATHOZ  
VALÓ CSATLAKOZÁS

VENTILÁTOR VILLAGOS  
HÁLÓZATHOZVALÓ  
BEKÖTÉSIVÁZLATOK

Egy példa a három sebességfokozattal rendelkező ventilátor alaptípusok csatlakozási sémának -  
bázis kivitel és C-kivitel.

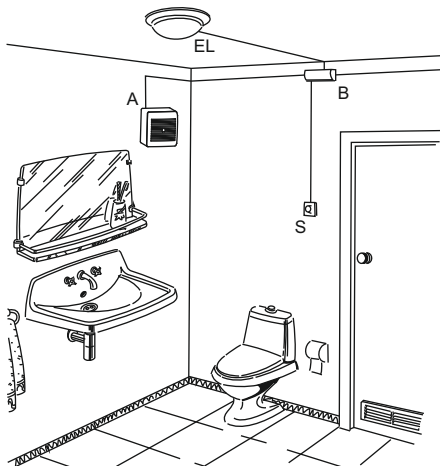

A - ventilátor  
B - elosztó doboz  
EL - világítás lámpa  
S - külső sebességfokozat-átkapcsoló  
P3-1-300 (vázlatos megjelenítés).

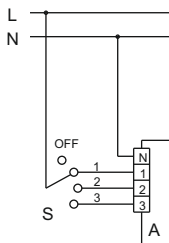

S (pld. P3-1-300)- külső átkapcsoló a ventilátor három sebességfokozat átkapcsolását vagy kézi kikapcsolását szolgálja.

1. vázlat

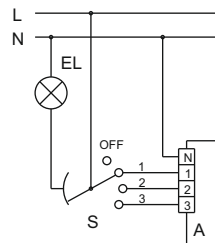

S (pld. P3-1-300)- külső átkapcsoló a ventilátor három sebességfokozat átkapcsolását vagy kézi kikapcsolását szolgálja ezzel egyidejűleg bekapcsolódik vagy kikapcsolódik a helyiség világítása. Ventilátor be/kikapcsolódik világítással szinkronban.

2. vázlat

Egy példa kettő sebességfokozattal rendelkező ventilátor alaptípusok csatlakozási sémának - A, B, és D kivitel.

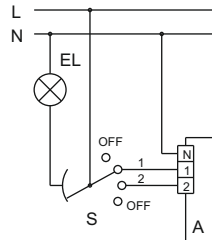
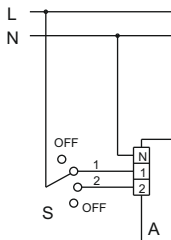
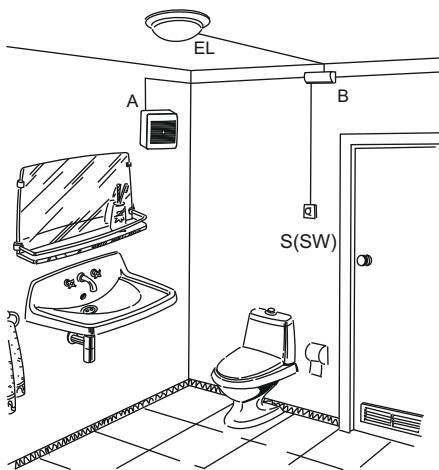

- A - ventilátor
- B - elosztó doboz
- EL - világítás lámpa
- SW- kétállású átkapcsoló (vázlatos megjelenítés).
- S - külső P3-1-300 sebességfokozat-átkapcsoló (vázlatos megjelenítés).

S (pld. P3-1-300)- külső átkapcsoló a ventilátor kettő sebességfokozat átkapcsolását vagy kézi kikapcsolását szolgálja.

S (pld. P3-1-300)- külső átkapcsoló a ventilátor kettő sebességfokozat átkapcsolását vagy kézi kikapcsolását szolgálja, e-mellett bekapcsolódik vagy kikapcsolódik a helyiség világítása. V ventilátor be/kikapcsolódik világítással szinkronban.

3. vázlat

4. vázlat

Egy példa kettő sebességfokozattal rendelkező ventilátor alaptípusai csatlakozás sémának - A, B, és D kivitel.  
Folytatás

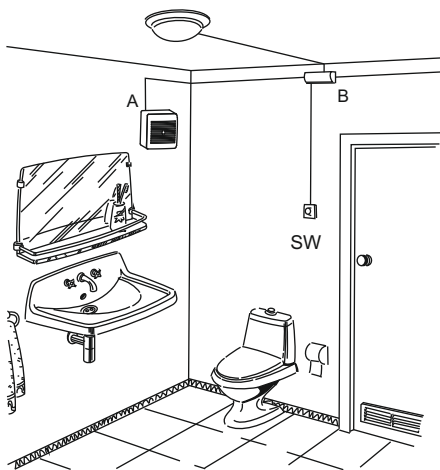

A - ventilátor  
B - elosztó doboz  
SW- kétállású átkapcsoló (vázlatos megjelenítés).

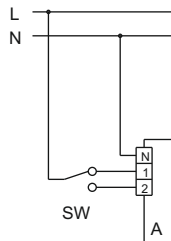

Ventilátor folyamatosan működik 1-es vagy 2-es s ebességfokozaton.

Ventilátor sebességváltása SW -átkapcsoló segítségével történik.

Egy példa két sebességfokozatú T-időmérővel, szabályozható TR-időmérővel vagy I-időköz-átkapcsolóval rendelkező ventilátor (A, B és D kivétel) csatlakozási sémának (I).

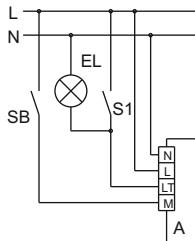
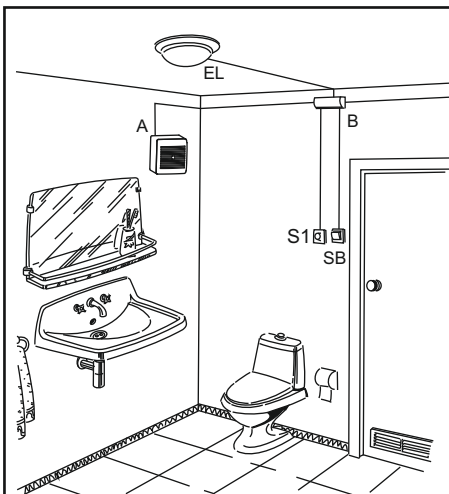

(T) időmérővel, szabályozható (TR) időmérővel

SB-kapcsoló zárt állapotában a T, TR-opsiós ventilátor folyamatosan működik az 1-es sebességfokozaton, nyitott állapotban - ki van kapcsolva.

S1 kapcsoló segítségével a helyiség világítása és a ventilátor 2-es sebességfokozata párhuzamosan manuálisan bekapcsolható.

Ekkor a 2-es sebességfokozat bekapcsolás késleltetése 50 mp - (T) esetén és 0-150 mp - (TR) esetén.

S1 kikapcsolásakor a helyiség világítása megszűnik, a ventilátor viszont működik az időmérőn beállított idő szerint: 6 perc - (T) esetén, 2-30 perc (TR) esetén, ami után automatikusan az 1-es sebességfokozatra kapcsol át, vagy leáll.

I-időköz-átkapcsolóval

SB kapcsoló zárt állapotában az I-időköz-átkapcsolóval rendelkező ventilátor folyamatosan működik az 1-es sebességfokozaton, nyitott állapotban - ki van kapcsolva. Kézzel beállított 0,5 - 15 órás időintervallumban a ventilátor periodikusan kapcsol a 2-es sebességfokozatra. Működés ideje a 2-es sebességfokozaton - 10 perc.

S1 kapcsoló a ventilátor 2-es sebességfokozatának és a világításnak együttes bekapcsolását szolgál. A ventilátor 2-es sebességfokozatra való átkapcsolása a beállított 50 mp késleltetési idő elteltével történik.

S1 kikapcsolása következtében a villany a helyiségben leolt, a ventilátor viszont az időköz-üzemmódra visszaáll.

- A - ventilátor
- B - elosztó doboz
- EL - világítás lámpa
- S1 - világítás kapcsoló (vázlatos megjelenítés).
- SB - alapterhelés-üzemmód kapcsoló (vázlatos megjelenítés).

Egy példa két sebességfokozatú (F) fotoelektronikával rendelkező ventilátorok (A, B és D kivétel ) csatlakozási sémának.

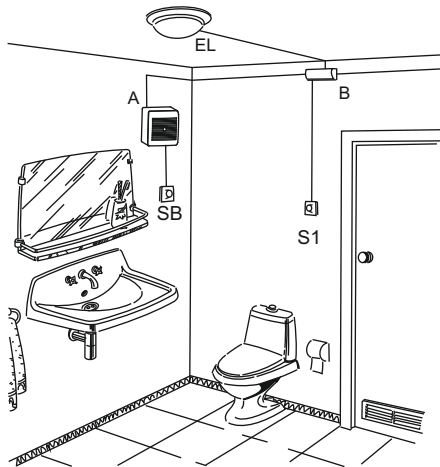

A - ventilátor  
 B - elosztó doboz  
 EL - világítás lámpa  
 S1 - világítás kapcsoló (vázlatos megjelenítés).  
 SB - alapterhelés-üzemmodd kapcsoló (vázlatos megjelenítés).

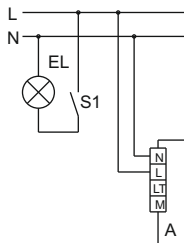

Kiinduló helyzetben a ventilátor ki van kapcsolva. A helyiség világításának bekapcsolásakor a ventilátor a fotoelektronika segítségével a beállított 50 mp késleltetési idő elteltével 2-es sebességfokozatra áll át. Világítás kikapcsolása után a ventilátor működik az időmérő beállításának megfelelően 2-30 percig , utána automatikusan kikapcsolódik (az adott sémában az 1-es sebességfokozat nincs kihasználva).

7. vázlat

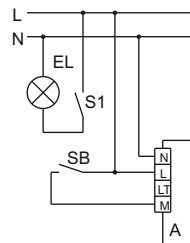

SB kapcsoló zárt állapotában ventilátor folyamatosan működik az 1-es sebességfokozaton, nyitott állapotában - ki van kapcsolva. A helyiség világításának bekapcsolásakor a ventilátor a fotoelektronika segítségével a beállított 50 mp késleltetési idő elteltével 2-es sebességfokozatra áll át. Világítás kikapcsolása után a ventilátor működik az időmérő beállításának megfelelően 2-30 percig, utána automatikusan átkapcsol az 1-es sebességfokozatra vagy kikapcsolódik.

8. vázlat

Egy példa két sebességfokozatú (H) páratartalomtávadóval rendelkező ventilátor (A, B és D kivitel ) csatlakozási sémának

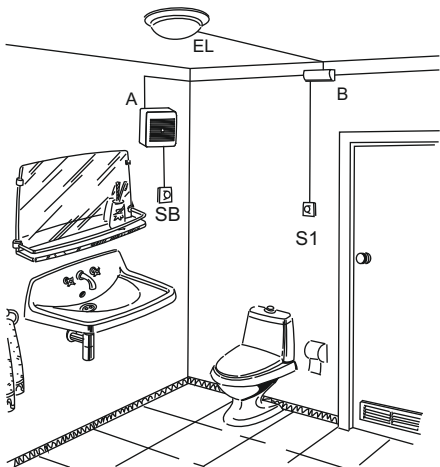

- A - ventilátor
- B - elosztó doboz
- EL - világítás lámpa
- S1 - világítás kapcsoló (vázlatos megjelenítés).
- SB - alapterhelés-üzemmód kapcsoló (vázlatos megjelenítés).

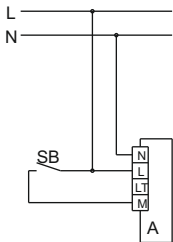

SB kapcsoló zárt állapotában ventilátor folyamatosan működik az 1-es sebességfokozaton, nyitott állapotában - ki van kapcsolva. Abban az esetben, amikor a páratartalom megnövekszik, ventilátor automatikusan 2-es sebességfokozatra átkapcsol, és addig működik, amíg a páratartalom le nem megy a szükséges szintre.

9. vázlat

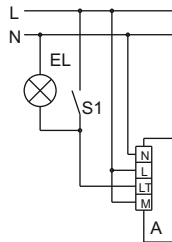

Ventilátor folyamatosan működik az 1-es sebességfokozaton. Abban az esetben, amikor a helyiségbeli relatív páratartalom megnövekszik, ventilátor automatikusan 2-es sebességfokozatra áll át, és addig működik, amíg a páratartalom le nem megy a szükséges szintre. Kiegészítésként, S1 kapcsoló segítségével a 2-es sebességfokozat világítással együtt manuálisan kapcsolható. Ekkor a ventilátor 2-es sebességfokozat bekapcsolás késleltetése 50 mp, a kapcsoló kikapcsolása utáni késleltetése - 2-30 perc.

10. vázlat

Egy példa két sebességfokozatú (H) páratartalom távadóval rendelkező ventilátorok (A, B és D kivétel) csatlakozási sémának. Folytatás

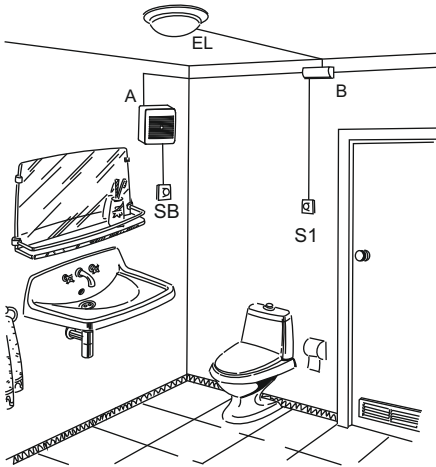

A - ventilátor  
 B - elosztó doboz  
 EL - világítás lámpa  
 S1 - világítás kapcsoló (vázlatos megjelenítés).  
 SB - alapterhelés-üzemmód kapcsoló (vázlatos megjelenítés).

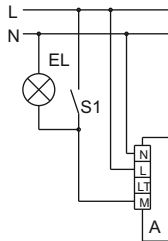

Abban az esetben, amikor a helyiség világítása be van kapcsolva (S1 kapcsolóval) ventilátor működik az 1-es sebességfokozaton vagy kikapcsol, ha a villányt leoltották. Abban az esetben, amikor a helyiségbeli relai páratartalom megnövekszik, ventilátor automatikusan 2-es sebességfokozatra áll át, és addig működik, amíg a páratartalom le nem megy szükséges szintig.

11. vázlat

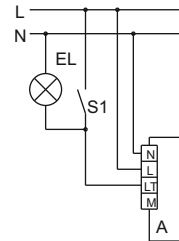

Kiinduló helyzetben a ventilátor ki van kapcsolva. Abban az esetben, amikor a helyiségbeli relai páratartalom megnövekszik, ventilátor automatikusan 2-es sebességfokozatra áll át, és addig működik, amíg a páratartalom le nem megy szükséges szintig. Pótlólag manuálisan S1-kapcsolóval világítással együtt a ventilátor 2-es sebességfokozatát kapcsolhatjuk be. Ekkor a 2-es sebességfokozat bekapcsolás késleltetése 50 mp, kikapcsolás utáni leállás késleltetése 2-30 perc. (az adott sémában az 1-es sebességfokozat nincs kihasználva).

12. vázlat

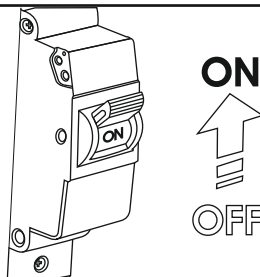
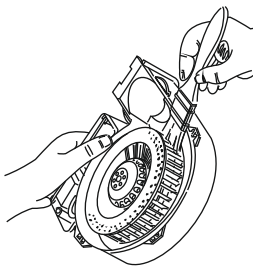
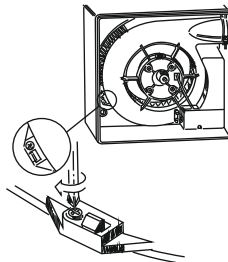
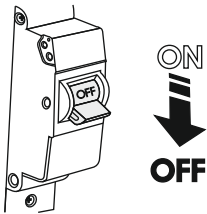

AZ IDŐMÉRŐ ÉS A  
PÁRATARTALOM  
TÁVADÓ  
BESZABÁLYOZÁSA

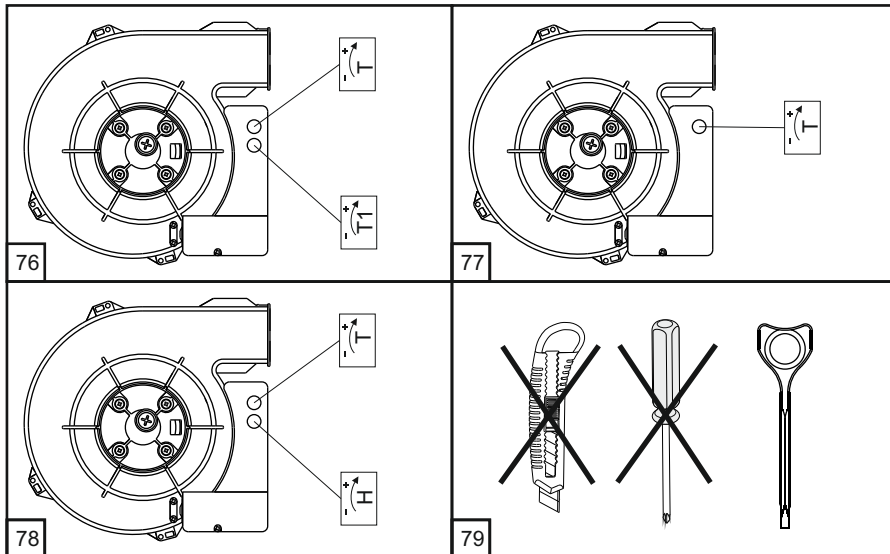

TP változat (76. ábra):

T1 - bekapcsolás késleltetés-beállítás

T - kikapcsolás utáni 2-től 30 percig tartó működés idejének beszabályozása .

I változat (77. ábra):

T - intervallum időmérő beállítása (30 perctől 15 óráig).

F változat (77. ábra):

T - kikapcsolás utáni 2-től 30 percig tartó működés idejének beszabályozása.

H változat (78. ábra):

T - kikapcsolás utáni 2-től 30 percig tartó működés idejének beszabályozása.

H - a páratartalom távadó 60%-90%-közötti működés küszöbének beállítása .

GYÁRTÓ nem viseli a felelősséget azok sérülésekért, amelyek a gyártmány nem rendeltetésszerű használata vagy durva mehanikus beavatkozás miatt keletkeztek.

A ventilátor tulajdonosa az üzemeltetési utasítás követelményeit köteles betartani.



FIGYELEM

ÁTVÉTELI  
BIZONYLAT

SVN	<input type="checkbox"/>	V	<input type="checkbox"/>	1	<input type="checkbox"/>	A	<input type="checkbox"/>	80	<input type="checkbox"/>	KV	<input type="checkbox"/>	L	<input type="checkbox"/>	I	<input type="checkbox"/>
				2	<input type="checkbox"/>	B	<input type="checkbox"/>			KP	<input type="checkbox"/>	P	<input type="checkbox"/>	F	<input type="checkbox"/>
						C	<input type="checkbox"/>			KVK	<input type="checkbox"/>	D	<input type="checkbox"/>	H	<input type="checkbox"/>
						D	<input type="checkbox"/>			K	<input type="checkbox"/>			T	<input type="checkbox"/>
														TR	<input type="checkbox"/>

KV 80 műanyagház \_\_\_\_\_

KP 80 tűzbiztonsági ház \_\_\_\_\_

KVK 80 műanyagház tűzbiztonsági KVK 80 szeleppel \_\_\_\_\_

(jelölje be a megfelelő mezőbe)

Teljes felelősséggel kijelentjük, hogy e termék megfelel az Európai Gazdasági Unió Tanácsa 2004/108/EC, 89/336/EEC sz. Direktíváinak, az EUT tanács alacsony feszültségű berendezések 2006/95/EC, 73/23/EEC, IEC HD 60364-7-701 Direktíváinak, valamint a CE márkázás 93/68/EEC Direktívájának az EU tagállamai törvényazonosításáról az adott feszültségi osztályok elektromos berendezések elektomágnese kompatibilitásáról.

Átvevő pecsétje

Eladva

kereskedelmi vállalat megnevezése, üzleti bélyegző

Gyártás dátuma

Eladás dátuma

